

Drehgeber MDG 40 A



- **Robuster und wirtschaftlicher Drehgeber mit geringen Abmessungen**
- **Servoflansch**
- **Schutzart IP67, am Welleneingang IP65**

Einsatzgebiete:

Nahrungsmittel- und Verpackungsmaschinen, Holzverarbeitungs- und Prüfmaschinen und Reinigungsanlagen

Spezifikationen

Impulszahlen (Anderer Impulszahlen auf Anfrage)

9, 10, 15, 20, 25, 28, 30, 40, 50, 60, 90, 100, 120, 125, 128, 150, 160, 180, 200, 235, 250, 300, 314, 318, 360, 400, 500, 600, 625, 635, 720, 900, 1000, 1024, 1080, 1200, 1250, 1500

Mechanische Daten

Gehäuse	
- Servoflansch:	Aluminium
- Rückseite:	Aluminium, beschichtet
- Spannexzenter:	Teilkreis 51mm
Welle	
- Material:	Edelstahl
- Zulässige Wellenbelastung:	max. 80N radial max. 50N axial
- Anlaufdrehmoment:	ca. 0,2 Nm bei Raumtemperatur
Lager	
- Typ:	2 Präzisionskugellager
- Lebensdauer:	10 ⁹ U bei 100% Lagerlast 10 ¹⁰ U bei 40% Lagerlast 10 ¹¹ U bei 20% Lagerlast
Max. Betriebsdrehzahl:	12.000 U/min
Gewicht:	ca. 100g
Anschluß:	Kabel- oder Steckerabgang

Optik

Lichtquelle:	IR-LED
Lebensdauer:	typ. 100.000 Std.
Abtastung:	differenziell

Genauigkeit

Phasenversatz:	90° ± 7,5%
Impuls-/Pausenverhältnis:	50% ± 7%

Umwelt-Daten

Beigeerdetes Gehäuse und gegen ein eingebauten Zustand berührbare Teile.

ESD (DIN EN 61000-4-2): 8 kV
 Burst (DIN EN 61000-4-4): 2kV
 Schutzart (EN 60529): IP67, am Welleneingang IP65
 Vibration (DIN EN 60068-2-6): 50m/s² (10-2000Hz)
 Stoß (DIN EN 60068-2-27): 1000m/s² (6ms)
 Arbeitstemperatur: -10...+70°C
 Lagerungstemperatur: -30...+80°C

Elektrische Daten:	G24/I24	G05/I05
Auslegung gemäß:	DIN VDE 0160	DIN VDE 0160
Versorgung:	10-30VDC	4,75-5,5VDC
Stromaufnahme:	max. 70mA	max. 70mA
Kanäle:	siehe Impulsdiagramm	
Ausgang:	Gegentakt	Gegentakt
Belastung:	max. 40mA	max. 40mA
Pegel:	bei 20mA H > U _s 2,5VDC L < 2,5VDC	bei 20mA H > 25 VDC L < 1,2VDC
Impulsfrequenz:	max. 200kHz	max. 200kHz
Anschlußschutz:	ja	nein
Frühwarn - A Ausgang:	leitet im Fehlerfall	leitet im Fehlerfall
Kabellänge:	max. 100m	max. 100m

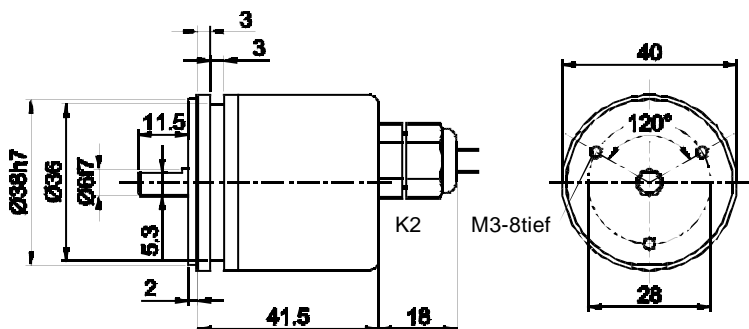
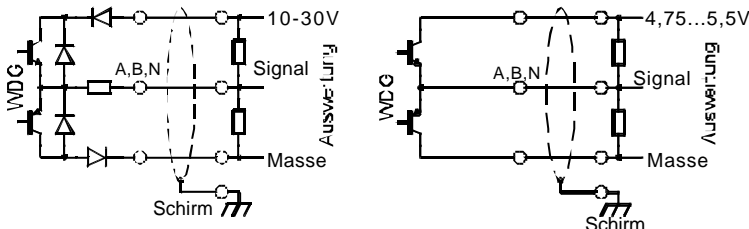

Maßzeichnung MDG40A mit K2, Angaben in mm

Kundenspezifische Anpassungen auf Anfrage.

MDG 40 A: Kabel und Steckerbelegung

Steckeranschluß, 7-polig

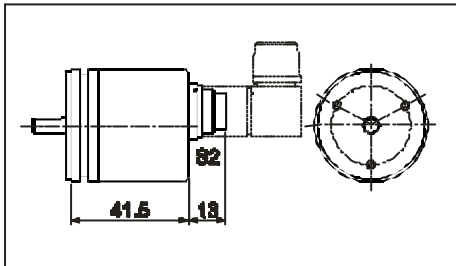

S2:axial

Schaltung Funktion	G24,G05 Pin
Minus	1
Plus	2
A	3
B	4
N	5
Frühwarn-Ausgang	6
n.c.	7

Steckergehäuse mit Gebergehäuse leitend verbunden.

Anschlußbelegung

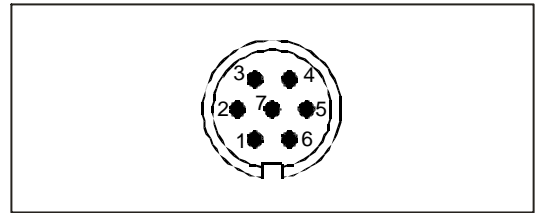

Blick auf Pin's am Geber.

Kabelanschluß, 2m mit Abschirmung

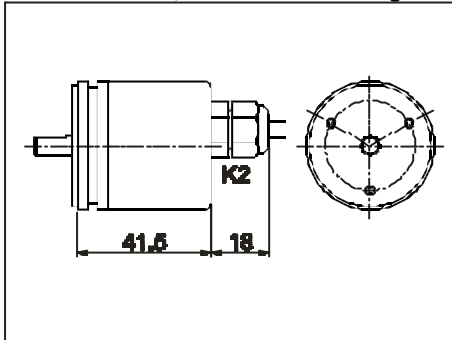

K2:axial, Schirm offen (Standard)

L2:axial, Schirm mit Gebergehäuse verbunden

Schaltung Funktion	G24,G05 Farbe	I24,I05 Farbe
Minus	weiß	weiß
Plus	braun	braun
A	grün	grün
B	gelb	gelb
N	grau	grau
Frühwarn-Ausgang	rosa	rosa
A inv.	-	rot
B inv.	-	schwarz
N inv.	-	violett
Schirm	Litze	Litze

Impulsdiagramm

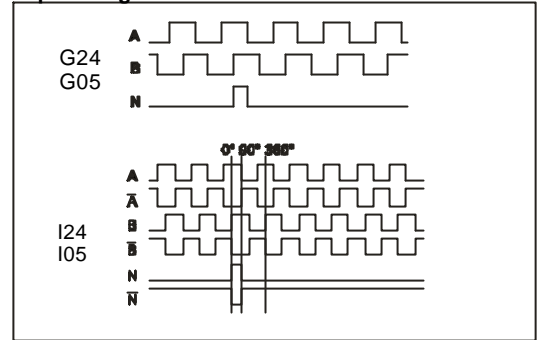

Blick auf Welle, Drehung im Uhrzeigersinn.

Kabelanschluß

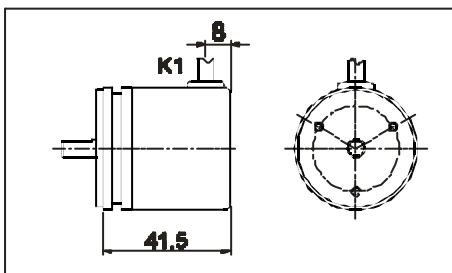

K1:radial, Schirm offen (Standard), Schutzart IP50

Schaltung Funktion	G24,G05 Farbe
Minus	weiß
Plus	braun
A	grün
B	gelb
N	grau
Frühwarn-Ausgang	rosa
Schirm	Litze

Alle Angaben in mm.

Optionen:

1. Besonders leichtlaufender Geber
2. Andere Kabellängen

Bitte fragen Sie weitere Optionen an.

Bestellhinweise:

Impulsfolge: A, AB, ABN

Impulszahl: 9, 10, 15, 20, 25, 28, 30, 40, 50, 60, 90, 100, 120, 125, 128, 150, 160, 180, 200, 235, 250, 300, 314, 318, 360, 400, 500, 600, 625, 635, 720, 900, 1000, 1024, 1080, 1200, 1250, 1500
Anderer Impulszahl auf Anfrage

Ausgangsschaltung:
G24 = 10 - 30 VDC G05 = 5 VDC
Nur bei K2, L2:
I24 = 10-30VDC (inv.) I05 = 5VDC (inv.)

Elektrischer Anschluß:
Kabelabgang
K1=radial, 2m, Schirm offen (Schutzart IP50)
K2=axial, 2m, Schirm offen (Standard)
L2=axial, 2m, Schirm mit Gebergehäuse verbunden
Steckerabgang
S2=7-pol.axial

Beispiel: MDG40A - 500 - ABN - G24 - K2
Ihr Drehgeber: MDG40A - [] - [] - [] - []